



## Z10 (EB/SB/INTB)

Bedienungsanleitung



### Zusätzliche Online-Inhalte

Tippen, klicken oder scannen Sie den QR-Code, um zu weiteren Online-Angeboten zu gelangen.

Anleitungsfilme unterstützen Sie bei der Bedienung Ihrer Z10.





[jura.com/support-Z10B](https://jura.com/support-Z10B)

# Ihre Z10

<b>1</b>	<b>Bedienelemente</b>	<b>3</b>
<b>2</b>	<b>Für Ihre Sicherheit</b>	<b>4</b>
	Bedienungsanleitung beachten	4
	Bestimmungsgemäße Verwendung	4
	Einschränkung des Nutzerkreises	4
	Nutzung durch Kinder	4
	Umgang mit Beschädigungen	4
	Beschädigungen vermeiden	5
	Stromschlaggefahr	5
	Verbrennungs-, Verbrühungs- und Verletzungsgefahr	5
<b>3</b>	<b>Vorbereiten und in Betrieb nehmen</b>	<b>6</b>
	Gerät aufstellen	6
	Bohnenbehälter füllen	6
	Wasserhärte ermitteln	6
	Erste Inbetriebnahme	6
	Ihre Z10 steuern – das JURA Cockpit	8
	Milch anschließen	8
	Gerät mit J.O.E.® - Ihrer App von JURA - verbinden	9
	Coffee Timer	9
<b>4</b>	<b>Zubereitung</b>	<b>10</b>
	Genusswelten Ihrer Z10	10
	Easy Mode - Einmalige Einstellungen vor der Zubereitung	11
	Espresso und Kaffee	11
	Flat White (»Sweet Foam«-Genusswelt)	11
	Kaffee (»Cold Brew«-Genusswelt)	12
	Schokoschaum und Mocaccino	12
	Latte macchiato, Cappuccino und weitere Kaffeespezialitäten mit Milch	13
	Americano und Lungo	14
	Espresso doppio	14
	Kännchen Kaffee	14
	Gemahlener Kaffee	14
	Heißwasser	15
	Produkteinstellungen anpassen	15
<b>5</b>	<b>Täglicher Betrieb</b>	<b>16</b>
	Gerät ein- und ausschalten	16
	Wassertank füllen	16
	Pflegemaßnahmen	16
<b>6</b>	<b>Geräteeinstellungen</b>	<b>17</b>
<b>7</b>	<b>Pflege</b>	<b>17</b>
	Milchsystem reinigen	17
	Kombiauslauf zerlegen und spülen	18
	Filter einsetzen/wechseln	19
	Gerät reinigen	19
	Gerät entkalken	19
	Wassertank entkalken	20
	Bohnenbehälter reinigen	20
<b>8</b>	<b>Meldungen im Display</b>	<b>20</b>
<b>9</b>	<b>Störungen beheben</b>	<b>21</b>
<b>10</b>	<b>Transport und umweltgerechte Entsorgung</b>	<b>22</b>
	Transport / System leeren	22
	Entsorgung	22
<b>11</b>	<b>Technische Daten</b>	<b>22</b>
<b>12</b>	<b>Index</b>	<b>23</b>
<b>13</b>	<b>JURA-Kontakte / Rechtliche Hinweise</b>	<b>24</b>

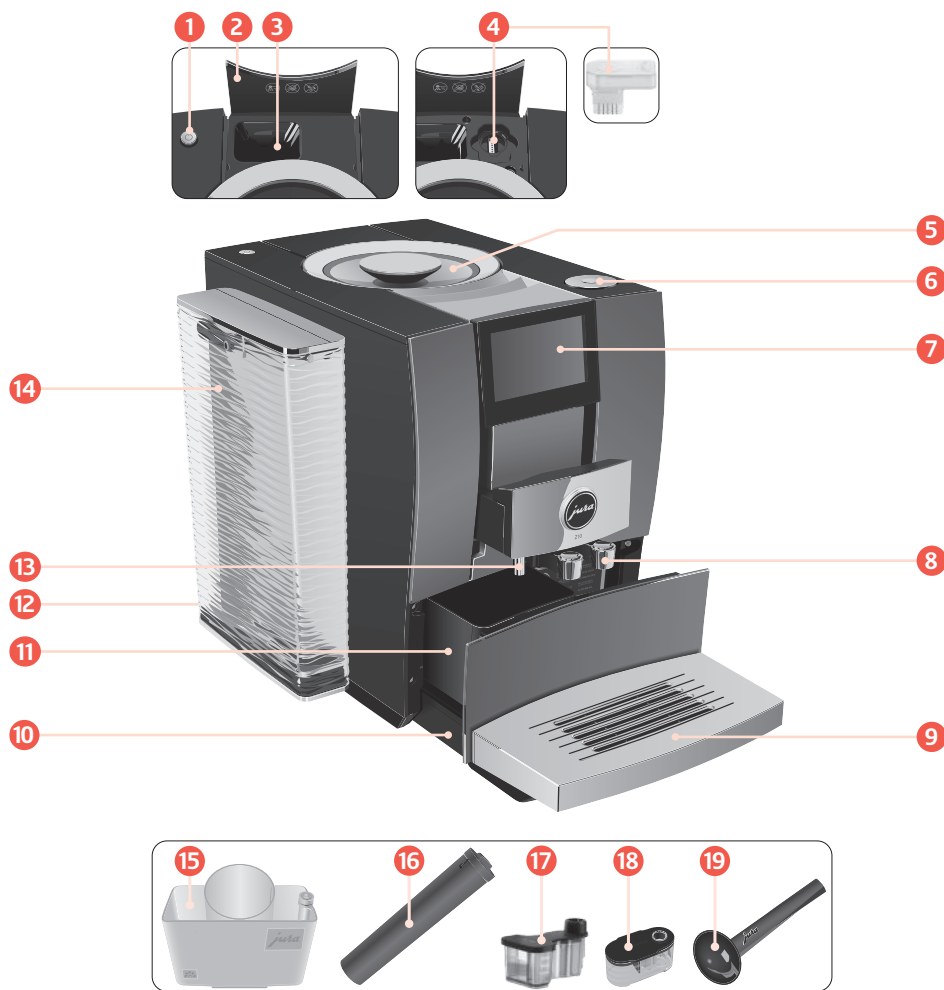
## 1 Bedienelemente





- 1 Taste Ein/Aus 
- 2 Abdeckung Pulverschacht für gemahlene Kaffee
- 3 Pulverschacht für gemahlene Kaffee
- 4 Serviceschnittstelle mit JURA Wi-Fi Connect (unter Abdeckung)
- 5 Bohnenbehälter mit Aromaschutzdeckel
- 6 Rotary Switch
- 7 Touchdisplay
- 8 Höhen- und breitenverstellbarer Kombiauslauf
- 9 Tassenplattform
- 10 Restwasserschale
- 11 Kaffeesatzbehälter
- 12 Netzkabel (fest angeschlossen oder steckbar)
- 13 Heißwasserauslauf
- 14 Wassertank
- 15 Behälter für Milchsystem-Reinigung
- 16 Filterummantelung
- 17 Schokoauflauf
- 18 Sirupauflauf
- 19 Dosierlöffel für gemahlene Kaffee

## 2 Für Ihre Sicherheit

### Bedienungsanleitung beachten

Lesen und beachten Sie diese Bedienungsanleitung vollständig vor Gebrauch des Geräts. Halten Sie diese Bedienungsanleitung beim Gerät verfügbar und geben Sie sie an nachfolgende Anwender weiter.

Die Nichtbeachtung der Bedienungsanleitung kann zu schweren Verletzungen bzw. Sachschäden führen. Sicherheitshinweise sind daher wie folgt gekennzeichnet:

 <b>WARNUNG</b>	Kennzeichnet Sachverhalte, die zu schweren Verletzungen bzw. Lebensgefahr führen können.
 <b>VORSICHT</b>	Kennzeichnet Sachverhalte, die zu leichten Verletzungen führen können.
<b>VORSICHT</b>	Kennzeichnet Sachverhalte, die zu Sachschäden führen können.

### Bestimmungsgemäße Verwendung

Das Gerät ist für den privaten Hausgebrauch vorgesehen. Es dient nur der Kaffeezubereitung und dem Erwärmen von Milch und Wasser. Jede andere Verwendung gilt als nicht bestimmungsgemäß.

### Einschränkung des Nutzerkreises

Personen, einschließlich Kindern, die aufgrund ihrer

- physischen, sensorischen oder geistigen Fähigkeiten oder
- Unerfahrenheit oder Unkenntnis

nicht in der Lage sind, das Gerät sicher zu bedienen, dürfen das Gerät nicht ohne Aufsicht oder Anweisung durch eine verantwortliche Person nutzen.

Bei Verwendung der Filterpatrone CLARIS Smart+ oder eines JURA Wi-Fi Connect werden Funkverbindungen aufgebaut. Konkrete Angaben zum genutzten Frequenzband und zur max. Sendeleistung entnehmen Sie dem Kapitel »11 Technische Daten«.

### Nutzung durch Kinder

**Kinder müssen mögliche Gefahren einer falschen Bedienung erkennen und verstehen können:**

- Halten Sie **Kinder unter 8 Jahren** vom Gerät fern bzw. beaufsichtigen Sie diese ständig.
- **Kinder ab 8 Jahren** dürfen das Gerät nur ohne Aufsicht bedienen, wenn sie über den sicheren Umgang damit aufgeklärt wurden.
- Kinder dürfen Reinigungs- und Wartungsarbeiten nicht ohne Aufsicht durch eine verantwortliche Person durchführen.
- Lassen Sie Kinder nicht mit dem Gerät spielen.

### Umgang mit Beschädigungen

**Verwenden Sie kein Gerät oder Netzkabel mit Beschädigungen. Ein folgender Stromschlag kann tödlich enden.**

- Bei Hinweisen auf Beschädigungen, trennen Sie das Gerät vom Netz. Schalten Sie hierfür die Z10 mit der Taste Ein/Aus  aus. Ziehen Sie erst dann den Netzstecker aus der Netzsteckdose.
- Ersetzen Sie ein beschädigtes **steckbares Netzkabel** mit einem Original-Netzkabel von JURA. Ungeeignete Netzkabel können zu Folgeschäden führen.
- Lassen Sie **Reparaturen am Gerät** und **fest angeschlossener Netzkabel** ausschließlich von autorisierten JURA-Servicestellen durchführen. Unsachgemäße Reparaturen können zu Folgeschäden führen.

## Beschädigungen vermeiden

### So vermeiden Sie Beschädigungen am Gerät und am Netzkabel:

- Verwenden Sie die Z10 und das Netzkabel nicht in der Nähe von heißen Oberflächen.
- Scheuern Sie das Netzkabel nicht an scharfen Kanten, klemmen Sie es nicht ein.
- Lassen Sie das Netzkabel niemals lose herabhängen. Das Netzkabel kann zur Stolperfalle werden oder beschädigt werden.
- Schützen Sie die Z10 vor Witterungseinflüssen und direkter Sonneneinstrahlung.
- Schließen Sie die Z10 nur an Netzspannung gemäß Typenschild an. Das Typenschild ist auf deren Unterseite angebracht.
- Schließen Sie die Z10 direkt an eine Haussteckdose an. Bei der Verwendung von Mehrfachsteckdosen oder Verlängerungskabeln besteht Überhitzungsgefahr.
- Verwenden Sie weder alkalische noch alkoholische Reinigungsmittel, sondern nur milde Reinigungsmittel und ein weiches Tuch.
- Verwenden Sie keine mit Zusatzstoffen behandelten oder karamellisierten Kaffeebohnen.
- Füllen Sie den Wassertank ausschließlich mit frischem, kaltem und kohlenstofffreiem Wasser.
- Schalten Sie das Gerät bei längerer Abwesenheit mit der Taste Ein/Aus  aus und entfernen Sie den Netzstecker aus der Netzsteckdose.
- Verwenden Sie ausschließlich Original-Pflegeprodukte von JURA. Nicht von JURA ausdrücklich empfohlene Produkte können Ihre Z10 beschädigen.

## Stromschlaggefahr

### Wasser leitet Strom. Bringen Sie Wasser und Strom nicht in Kontakt:

- Fassen Sie den Netzstecker niemals mit feuchten Händen an.
- Tauchen Sie die Z10 und das Netzkabel nicht in Wasser.
- Stellen Sie die Z10 und ihre Einzelteile nicht in die Spülmaschine.
- Schalten Sie die Z10 vor Reinigungsarbeiten mit der Taste Ein/Aus  aus. Wischen Sie die Z10 stets feucht, aber niemals nass ab und schützen Sie sie vor dauerhaftem Spritzwasser. Die Z10 darf nicht mit einem Wasserstrahl gereinigt werden.
- Die Z10 ist nicht zur Aufstellung auf einer Fläche geeignet, wo ein Wasserstrahl angewendet werden kann.

## Verbrennungs-, Verbrühungs- und Verletzungsgefahr

- Berühren Sie die Ausläufe nicht während des Betriebs. Benutzen Sie die vorgesehenen Griffe.
- Ihre Z10 ist optional über mobile Endgeräte fernsteuerbar. Stellen Sie sicher, dass bei der Zubereitung eines Produkts oder Auslösen eines Pflegeprogramms keine Dritten gefährdet werden – etwa durch Kontakt mit den Ausläufen.
- Achten Sie darauf, dass der Kombiauslauf richtig montiert und sauber ist. Andersfalls können sich Teile davon lösen. Es besteht Verschluckungsgefahr.

## 3 Vorbereiten und in Betrieb nehmen

### Gerät aufstellen

- Wählen Sie den Standort Ihrer Z10 so, dass sie vor Überhitzung geschützt ist. Achten Sie darauf, dass die Lüftungsschlitze nicht abgedeckt werden.

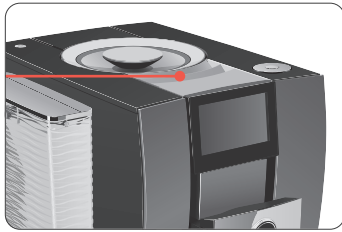

- Stellen Sie die Z10 auf eine waagerechte, gegen Wasser unempfindliche Fläche.

### Bohnenbehälter füllen

Der Aromaschutzdeckel des Bohnenbehälters sorgt dafür, dass das Aroma Ihrer Kaffeebohnen länger erhalten bleibt.

#### VORSICHT

Kaffeebohnen, die mit Zusatzstoffen (z.B. Zucker) behandelt sind, gemahlener sowie gefriergetrockneter Kaffee beschädigen das Mahlwerk.

- Füllen Sie ausschließlich geröstete Kaffeebohnen ohne Nachbehandlung in den Bohnenbehälter.

- Entfernen Sie den Aromaschutzdeckel.
- Füllen Sie Kaffeebohnen in den Bohnenbehälter und schließen Sie den Aromaschutzdeckel.

### Wasserhärte ermitteln

Während der ersten Inbetriebnahme müssen Sie die Wasserhärte einstellen. Ist Ihnen die Härte Ihres verwendeten Wassers bekannt, fahren Sie direkt fort im folgenden Abschnitt. Kennen Sie die Wasserhärte nicht, können Sie diese zunächst ermitteln:

- Halten Sie das mitgelieferte Aquadur®-Teststäbchen 1 Sekunde unter fließendes Wasser. Schütteln Sie das Wasser ab.
- Warten Sie ca. 1 Minute.
- Lesen Sie den Wasserhärtegrad anhand der Verfärbungen des Aquadur®-Teststäbchens und der Beschreibung auf der Verpackung ab.

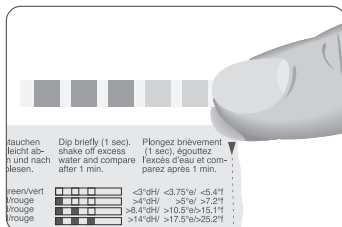

### Erste Inbetriebnahme

#### ⚠ WARNUNG

Lebensgefahr durch Stromschlag bei Betrieb mit schadhaftem Netzkabel.

- Nehmen Sie nie ein Gerät mit Beschädigungen oder schadhaftem Netzkabel in Betrieb.

#### VORSICHT

Milch, kohlenensäurehaltiges Mineralwasser oder andere Flüssigkeiten können den Wassertank oder das Gerät beschädigen.

- Füllen Sie ausschließlich frisches, kaltes Wasser in den Wassertank.

**Voraussetzung:** Der Bohnenbehälter ist gefüllt.

- Bei Geräten mit **steckbarem** Netzkabel: Verbinden Sie das Netzkabel mit dem Gerät.
- Stecken Sie den Netzstecker in eine Netzsteckdose.
- Drücken Sie die Taste Ein/Aus , um die Z10 einzuschalten.

»Sprachauswahl« / »Deutsch«

- Um weitere Sprachen anzuzeigen, tippen Sie mit dem Finger auf < oder >, bis die gewünschte Sprache im Fokus ist (z.B. »Deutsch«).

- Tippen Sie auf »Speichern«.  
Im Display erscheint kurz »Gespeichert«.

## »Wasserhärte«

**i** Eine Beschreibung zur Ermittlung der Wasserhärte finden Sie im vorangehenden Abschnitt.

- Tippen Sie auf < oder >, um die Einstellung der Wasserhärte zu ändern.
  - Tippen Sie auf »Speichern«.
- Im Display erscheint kurz »Gespeichert«.

## »Filter einsetzen«

- Stellen Sie ein Gefäß unter den Kombiauslauf.



- Entfernen Sie den Wassertank und spülen Sie ihn mit kaltem Wasser aus.
- Öffnen Sie die Filterummantelung.

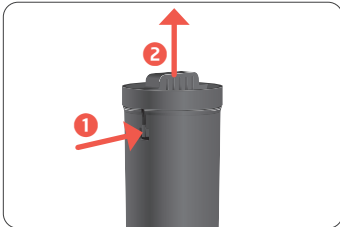

- Setzen Sie die Filterpatrone CLARIS Smart+ ein.

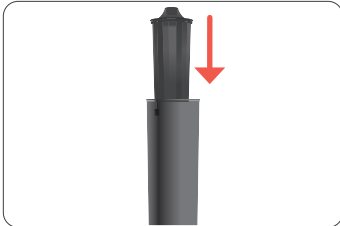

- Schließen Sie die Filterummantelung.
- Setzen Sie die Filterummantelung im Wassertank ein.
- Drehen Sie die Filterummantelung im Uhrzeigersinn, bis sie hörbar einrastet.

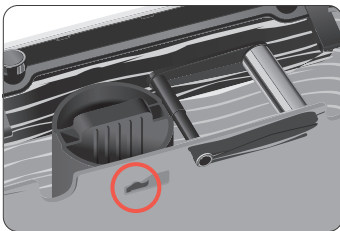

- Füllen Sie den Wassertank mit frischem, kaltem Wasser und setzen Sie ihn wieder ein.

**i** Das Gerät erkennt automatisch, dass Sie soeben die Filterpatrone eingesetzt haben.

»Filter wird gespült«, Wasser fließt direkt in die Restwasserschale.

»System wird gefüllt«, Wasser fließt aus dem Heißwasserauslauf.

»Restwasserschale leeren«

- Leeren Sie die Restwasserschale und setzen Sie sie wieder ein. Leeren Sie das Gefäß und stellen Sie es wieder unter den Kombiauslauf.



### 3 Vorbereiten und in Betrieb nehmen

#### »Mit Milchkühler verbinden«

**i** Sie haben die Möglichkeit, Ihre Z10 mit dem Milchkühler JURA Cool Control (kabellos) zu verbinden. Tippen Sie hierzu auf »Verbinden« und folgen Sie den Anweisungen im Display.

▸ Tippen Sie auf »Weiter«.

#### »Mit J.O.E. verbinden«

**i** Möchten Sie Ihre Z10 ins Heimnetzwerk einbinden, tippen Sie auf »Verbinden« und folgen Sie den Anweisungen im Display. Sie können die Verbindung aber auch zu einem späteren Zeitpunkt herstellen (in den Geräteeinstellungen im Programmpunkt »Verbindungen«).

▸ Tippen Sie auf »Weiter«.

#### »Support«

**i** Scannen Sie den QR-Code, um zu unseren vielfältigen Online-Angeboten zu gelangen. Eine detaillierte Online-Bedienungsanleitung beantwortet Ihre Fragen, sollten Ihnen die Informationen in dieser gedruckten Fassung nicht ausreichen. Supportfilme zeigen Ihnen die notwendigen Pflegeabläufe.

▸ Tippen Sie auf »Weiter«.

»Gerät spült« / »Milchsystem wird gespült«, Wasser fließt aus dem Kombiauslauf.

»Wählen Sie Ihre Genusswelt«

**i** Wählen Sie nun eine der **Genusswelten** Ihrer Z10.





**i** Erfolgt keine Auswahl, wird nach 10 Sekunden automatisch »Klassisches Hot Brew« eingestellt. Diese Auswahl können Sie jederzeit ändern.

Der Startbildschirm wird angezeigt. Ihre Z10 ist nun betriebsbereit.

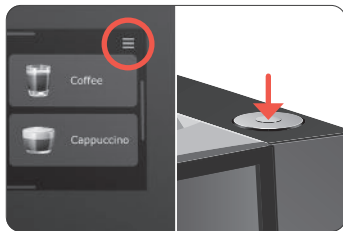
### Ihre Z10 steuern – das JURA Cockpit

Mit dem **JURA Cockpit** steuern Sie Ihre Z10. Tippen Sie oben rechts auf  oder drücken Sie den Rotary Switch, um das Cockpit aufzurufen.



Symbol	Bedeutung
	Bereich »Geräteeinstellung« (grün)
	Bereich »Pflege« (blau)
	Filterbetrieb
 (weiß)	Ihre Z10 ist via JURA Wi-Fi Connect mit dem Netzwerk und/oder Cool Control verbunden
 (rot)	Keine Verbindung zum Wi-Fi-Netzwerk

### Milch anschließen

Ihre Z10 liefert feinporigen, cremig zarten Milchschaum von perfekter Konsistenz. Hauptkriterium für das Aufschäumen der Milch ist eine Milchtemperatur von 4–8 °C. Wir empfehlen daher die Verwendung eines Milchkühlers oder eines Milchbehälters.

▸ Schließen Sie den Milchschauch am Kombiauslauf an.

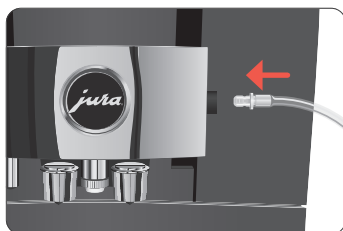

**i** Das Milchsystem Ihrer Z10 ist mit dem Anschlussstück **HP3** und dem auswechselbaren Milchschauch **CX3** ausgestattet.

▸ Verbinden Sie das andere Ende des Milchschauchs mit einem Milchbehälter oder einem Milchkühler.

**i** Nach der Zubereitung eines Produkts mit Milch weist Sie der Milk Assistant auf die Spülung des Milchsystems hin. Ideal, wenn Sie sowohl Milch als auch Milchalternativen einsetzen.

### Gerät mit J.O.E.® - Ihrer App von JURA - verbinden

Ihre Z10 lässt sich mit J.O.E.®, Ihrer App von JURA, verbinden.



**Voraussetzung:** J.O.E.® ist auf Ihrem mobilen Endgerät installiert. Der JURA Wi-Fi Connect ist in der Serviceschnittstelle Ihrer Z10 eingesetzt.

- Tippen Sie oben rechts auf ☰ oder drücken Sie den Rotary Switch, um das JURA Cockpit aufzurufen.
- Tippen Sie auf das Symbol »Geräteeinstellung« ⚙️.
- Tippen Sie oben rechts auf »1/2« oder streichen Sie von rechts nach links über das Display, um die zweite Seite der Einstellungen aufzurufen.
- Tippen Sie auf »Mit J.O.E. verbinden«.
- Drücken Sie die Taste »Verbinden« und folgen Sie den Anweisungen im Display und in J.O.E.®.

### Coffee Timer

In Verbindung mit der JURA-App J.O.E.® offeriert der Coffee Timer Ihren Lieblingskaffee zur passenden Zeit. Bis zu 16 Stunden im Voraus lässt sich die Zubereitung programmieren.

Beachten Sie bei der Verwendung des Coffee Timers bitte folgende Hinweise:

- Die Z10 startet die Zubereitung **automatisch** zu der von Ihnen eingestellten Zeit. Stellen Sie sicher, dass sich zu diesem Zeitpunkt keine Personen oder Haustiere in unmittelbarer Nähe der Ausläufe befinden. Es besteht Verbrühungsgefahr.
- Achten Sie darauf, dass die Z10 ordnungsgemäß vorbereitet ist (Wassertank und Bohnenbehälter gefüllt) und alle Teile richtig montiert sind.
- Platzieren Sie das Glas oder die Tasse unter dem korrekten Auslauf.
- Bei der Zubereitung einer Kaffeespezialität mit **Milch**:
  - Stellen Sie sicher, dass der Milchschauch korrekt angeschlossen ist.
  - Verwenden Sie einen Milchkühler (z.B. den JURA Cool Control) und prüfen Sie, ob sich ausreichend Milch im Milchkühler befindet.
  - Lassen Sie keine Milch über einen längeren Zeitraum in einem ungekühlten Behälter stehen. Ungekühlte Milch kann schnell verderben.

## 4 Zubereitung

Tippen Sie auf ●○○○○ oder streichen Sie von rechts nach links über das Display, um weitere Seiten des Startbildschirms anzuzeigen.

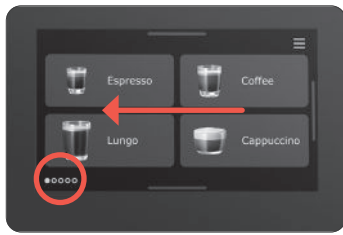



### Spezialitäten:

Seite ●○○○○	»Espresso«	»Kaffee«
	»Lungo«	»Cappuccino«
Seite ○●○○○	»Cortado«	»Flat White«
	»Long Black«	»Latte macchiato«
Seite ○○●○○	»Mocaccino«	»Espresso macchiato«
	»Americano«	»Schokoschaum«
Seite ○○○●○	»Milchkaffee«	»Espresso doppio«
	»Milchschaum«	»Milch«
Seite ○○○○●	»Heißwasser«	»Heißwasser für Grüntee«
	»Kännchen Kaffee«	

Drehen Sie den Rotary Switch, um in die Rondell-Ansicht zu gelangen.



### Grundsätzliches zur Zubereitung:

Ziel	Vorgehen
Menge, Kaffeestärke und Temperatur eines beliebigen Produkts dauerhaft ändern	<b>einmalig:</b> 2 Sekunden auf das Bild eines Produkts tippen und im »Easy Mode« die gewünschten Einstellungen für die folgende Zubereitung vornehmen (Start der Zubereitung durch Tippen auf das Bild des Produkts) <b>dauerhaft:</b> 2 Sekunden auf das Bild eines Produkts tippen, dann oben rechts auf  und unter »Produkteinstellungen« die gewünschten Einstellungen vornehmen
Produkte mit gemahlenem Kaffee zubereiten	2 Sekunden auf das Bild eines Produkts tippen und im »Easy Mode« die Vorauswahl  tätigen
2 Kaffeespezialitäten zubereiten (für Espresso, Kaffee, Americano, Lungo und Long Black)	2 Sekunden auf das Bild eines Produkts tippen und im »Easy Mode« die Vorauswahl  tätigen

**i** Heiß schmeckt Kaffee am besten. Eine kalte Porzellantasse entzieht dem Getränk Hitze – und Geschmack. Wir empfehlen Ihnen daher, die Tassen vorzuwärmen. Einen Tassenwärmer von JURA erhalten Sie bei Ihrem Fachhändler.

### Genusswelten Ihrer Z10

Wählen Sie zwischen vier Genusswelten für die Zubereitung der Spezialitäten Ihrer Z10. Streichen Sie mit dem Finger von unten nach oben über den Startbildschirm, um zur Auswahl der Genusswelten zu gelangen:

-  »Klassisches Hot Brew«
  - Das Produkt wird mit dem klassischen Brühverfahren heiß zubereitet.
-  »Light Brew«
  - Das Produkt wird mit weniger Pulver und reduzierter Brühtemperatur zubereitet, ist daher leichter bekömmlich und sofort trinkbereit.
- **S** »Sweet Foam«
  - Das Produkt wird mit süßem Milchschaum zubereitet. Verwenden Sie hierfür den mitgelieferten Sirupaufsatz.
-  »Cold Brew«
  - Das Produkt wird mit dem Cold Extraction Process zubereitet - die Extraktion erfolgt mit kaltem Wasser, pulsierend unter hohem Druck.

## Easy Mode - Einmalige Einstellungen vor der Zubereitung

Tippen Sie 2 Sekunden auf das Bild eines Produkts, um in den »Easy Mode« zu gelangen. Nehmen Sie nun einmalige Einstellungen für das gewählte Produkt vor. Diese Einstellungen werden **nicht** gespeichert. Starten Sie anschließend die Zubereitung durch Tippen auf das Bild des Produkts.

In den Geräteeinstellungen (Programmpunkt »Easy Mode«) können Sie definieren, ob im »Easy Mode« der **Koffeingehalt** oder die **Kaffeestärke** eingestellt werden kann.

## Espresso und Kaffee

**Beispiel:** Kaffee

- Stellen Sie eine Tasse unter den Kombiauslauf.



- Tippen Sie auf »Kaffee« (auf Seite ●○○○○ in der Genusswelt »Klassisches Hot Brew«. Die voreingestellte Wassermenge des Kaffees fließt in die Tasse.

## Flat White (»Sweet Foam«-Genusswelt)

- i** Sie können alle Spezialitäten mit Milch mit **süßem Milchschaum** zubereiten. Wechseln Sie hierfür in die »Sweet Foam«-Genusswelt und verwenden Sie den mitgelieferten Sirupaufsatz.

**Voraussetzung:** Milch ist am Kombiauslauf angeschlossen.

- Streichen Sie mit dem Finger von unten nach oben über den Startbildschirm, um zur Auswahl der Genusswelten zu gelangen.
- Tippen Sie auf »Sweet Foam«.
- Der Startbildschirm der »Sweet Foam«-Genusswelt wird angezeigt.
- Entfernen Sie die Abdeckung vom Sirupaufsatz.



- Füllen Sie den Sirupaufsatz mit Sirup. Füllhöhe 1, 2 oder 3 Striche - je nach gewünschter Süße.
- Schließen Sie den Sirupaufsatz.
- Tippen Sie auf »Flat White«.
- Entfernen Sie den unteren Teil des Milchsystems.

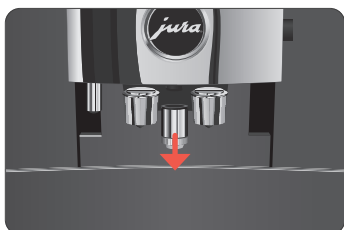

- Bringen Sie den Sirupaufsatz am Milchsystem an.

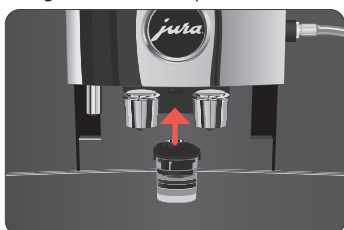

#### 4 Zubereitung

- Stellen Sie eine Tasse unter den Kombiauslauf.
- Tippen Sie auf »Weiter«.  
Die voreingestellten Mengen von Kaffee und Milchschaum fließen in die Tasse.
- Entfernen Sie den Sirupaufsatz und spülen Sie ihn gründlich unter fließendem Wasser.

**i** Der Sirupaufsatz samt Abdeckung ist spülmaschinengeeignet.

- Bringen Sie den unteren Teil des Milchsystems wieder an.

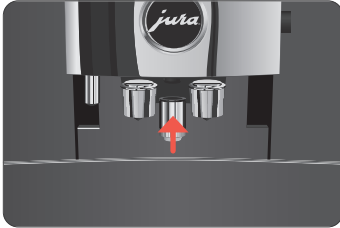

- Tippen Sie auf »Weiter«.

**i** **8 Minuten** nach der Zubereitung wird das Milchsystem **automatisch** gespült. Stellen Sie daher immer ein Gefäß unter den Kombiauslauf, nachdem Sie Milch zubereitet haben.

Damit das Milchsystem im Kombiauslauf einwandfrei funktioniert, müssen Sie dieses **täglich** reinigen (siehe Kapitel 7 »Pflege – Milchsystem reinigen«).

#### Kaffee (»Cold Brew«-Genusswelt)

**i** Sie können viele Spezialitäten als **Cold Brew** zubereiten. Wechseln Sie hierfür in die »Cold Brew«-Genusswelt.

- Füllen Sie **kaltes** Wasser in den Wassertank.

**i** Die Temperatur des Wassers im Wassertank beeinflusst das Brühergebnis. Verwenden Sie frisches, kaltes Wasser.

- Geben Sie nach persönlichem Belieben Eiswürfel in ein Glas.
- Stellen Sie das Glas unter den Kombiauslauf.

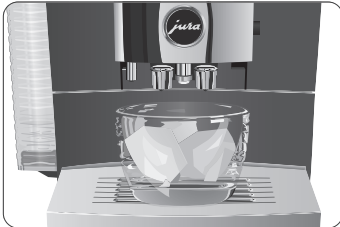

- Streichen Sie mit dem Finger von unten nach oben über den Startbildschirm, um zur Auswahl der Genusswelten zu gelangen.
- Tippen Sie auf »Cold Brew«.  
Der Startbildschirm der »Cold Brew«-Genusswelt wird angezeigt.
- Tippen Sie auf »Kaffee«.  
Die voreingestellte Wassermenge des Kaffees fließt in das Glas.

#### Schokoschaum und Mocaccino

Der **Schokoaufsatz** für Schokoladensirup bereichert die »Sweet Foam«-Genusswelt Ihrer Z10 mit Schokoschaum für Kinder oder Mocaccino.

**Beispiel:** Schokoschaum

**Voraussetzung:** Milch ist am Kombiauslauf angeschlossen.

- Streichen Sie mit dem Finger von unten nach oben über den Startbildschirm, um zur Auswahl der Genusswelten zu gelangen.
- Tippen Sie auf »Sweet Foam«.  
Der Startbildschirm der »Sweet Foam«-Genusswelt wird angezeigt.
- Gehen Sie auf Seite **○●○** des Startbildschirms.
- Entfernen Sie die Abdeckung vom Schokoaufsatz.



- Füllen Sie den Schokoauflauf mit Sirup.
- ❗ Füllhöhe 1, 3 oder 3 Striche: Ob ein leichtes oder vollmundiges Kakaoaroma – die Menge an Schokoladensirup bestimmt den Geschmack.
- Schließen Sie den Schokoauflauf.
- Tippen Sie auf »Schokoschaum«.
- Entfernen Sie den unteren Teil des Milchsystems.

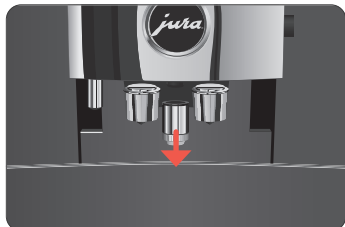

- Bringen Sie den Schokoauflauf am Milchsyste an.



- Stellen Sie ein Glas unter den Kombiauslauf.
- Tippen Sie auf »Weiter«.
- Die voreingestellte Menge des Schokoschaums fließt in das Glas.
- Entfernen Sie den Sirupaufsatz und spülen Sie ihn gründlich unter fließendem Wasser.

❗ Der Schokoauflauf samt Abdeckung ist spülmaschinengeeignet.

- Bringen Sie den unteren Teil des Milchsyste wieder an.

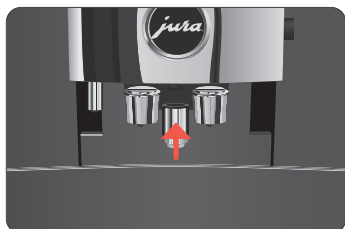

- Tippen Sie auf »Weiter«.

❗ **8 Minuten** nach der Zubereitung wird das Milchsyste **automatisch** gespült. Stellen Sie daher immer ein Gefäß unter den Kombiauslauf, nachdem Sie Milch zubereitet haben.

Damit das Milchsyste im Kombiauslauf einwandfrei funktioniert, müssen Sie dieses **täglich** reinigen (siehe Kapitel 7 »Pflege – Milchsyste reinigen«).

### Latte macchiato, Cappuccino und weitere Kaffeespezialitäten mit Milch

Ihre Z10 bereitet Ihnen folgende Kaffeespezialitäten mit Milch auf Knopfdruck zu:

- »Cappuccino«
- »Cortado«
- »Flat White«
- »Latte macchiato«
- »Mocaccino«
- »Espresso macchiato«
- »Milchkaffee«

**Beispiel:** Latte macchiato

**Voraussetzung:** Milch ist am Kombiauslauf angeschlossen.

#### 4 Zubereitung

- Stellen Sie ein Glas unter den Kombiauslauf.

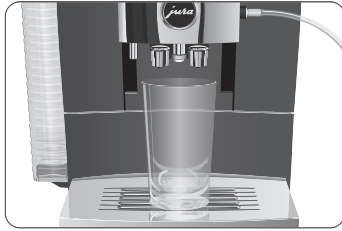

- Tippen Sie auf »Latte macchiato« (auf Seite ○●○○○ in der Genusswelt »Klassisches Hot Brew«.  
Die voreingestellte Milch- und Milchschaummenge fließt in das Glas.

**i** Es folgt eine kurze Pause, in der sich die warme Milch vom Milchschaum trennt. So können die typischen Schichten eines Latte macchiato entstehen.

Die voreingestellte Wassermenge des Espressos fließt in das Glas.

- i** **8 Minuten** nach der Zubereitung wird das Milchsyst $\ddot{u}$ m **automatisch** gesp $\ddot{u}$ lt. Stellen Sie daher immer ein Gef $\ddot{a}$ ß unter den Kombiauslauf, nachdem Sie Milch zubereitet haben.

Damit das Milchsyst $\ddot{u}$ m im Kombiauslauf einwandfrei funktioniert, m $\ddot{u}$ ssen Sie dieses **t $\ddot{a}$ glich** reinigen (siehe Kapitel 7 »Pflege – Milchsyst $\ddot{u}$ m reinigen«).

#### Americano und Lungo

Beim Americano, Lungo und Long Black kombiniert die Z10 den Kaffee in einer speziellen Zubereitungsmethode mit heiem Wasser. So entsteht eine vollmundige und besonders leicht bek $\ddot{o}$ mmlische Kaffeespezialit $\ddot{a}$ t. Die Menge dieses zus $\ddot{a}$ tzlichen Wassers k $\ddot{o}$ nnen Sie  $\ddot{a}$ ndern (siehe Kapitel 4 »Zubereitung – Produkteinstellungen anpassen«).

#### Espresso doppio

»Doppio« ist italienisch und bedeutet »doppelt«. Bei der Zubereitung von Espresso doppio werden nacheinander zwei Espresso zubereitet. Resultat ist eine besonders kr $\ddot{a}$ ftige und aromatische Kaffeespezialit $\ddot{a}$ t.

#### K $\ddot{a}$ nnchen Kaffee

Die guten alten Zeiten noch einmal aufleben lassen – das »K $\ddot{a}$ nnchen Kaffee«, klassischerweise aus Porzellan, bietet Gelegenheit zur Entschleunigung und Zusammenkunft. Das »K $\ddot{a}$ nnchen Kaffee« bezeichnet eine groe Portion Schwarzkaffee, die konventionell zum Fr $\ddot{u}$ hst $\ddot{u}$ ck oder zum Kuchen serviert wird. W $\ddot{a}$ hlen Sie zwischen 1–5 H $\ddot{u}$ ben Schwarzkaffee.

Die Kaffeest $\ddot{a}$ rke und Menge k $\ddot{o}$ nnen Sie w $\ddot{a}$ hrend des ersten Hubs ver $\ddot{a}$ ndern. Alle weiteren H $\ddot{u}$ be werden anschlieen mit diesen Einteilungen zubereitet.

#### Gemahlener Kaffee

Über den Einf $\ddot{u}$ lltrichter f $\ddot{u}$ r gemahlene Kaffee haben Sie die M $\ddot{o}$ glichkeit, einen zweiten, beispielsweise koffeinfreien, Kaffee zu verwenden.

##### Grunds $\ddot{a}$ tliches zum gemahlene Kaffee:

- F $\ddot{u}$ llen Sie nie mehr als zwei gestrichene Dosierl $\ddot{o}$ ffel gemahlene Kaffee ein.
- Verwenden Sie nicht zu fein gemahlene Kaffee. Dieser kann das Syst $\ddot{e}$ m verstopfen und der Kaffee l $\ddot{a}$ uft nur tropfenweise durch.
- Wenn Sie zu wenig gemahlene Kaffee eingef $\ddot{u}$ llt haben, wird »Zu wenig Pulver« angezeigt und die Z10 bricht den Vorgang ab.
- Die gew $\ddot{u}$ nschte Kaffeespezialit $\ddot{a}$ t muss innerhalb von ca. 1 Minute nach Einf $\ddot{u}$ llen des gemahlene Kaffees zubereitet werden. Ansonsten bricht die Z10 den Vorgang ab und ist wieder betriebsbereit.
- Die Zubereitung aller Kaffeespezialit $\ddot{a}$ ten mit gemahlene Kaffee folgt immer dem gleichen Muster.

##### Beispiel: Espresso mit gemahlene Kaffee

- Stellen Sie eine Tasse unter den Kombiauslauf.
- Tippen Sie **ca. 2 Sekunden** auf »Espresso«, um den »Easy Mode« aufzurufen.
- Tippen Sie auf die Vorauswahl ☕.
- Tippen Sie auf das Bild des Espressos, um die Zubereitung zu starten.

- Öffnen Sie die Abdeckung des Pulverschachts für gemahlene Kaffee.



- Füllen Sie die gewünschte Menge gemahlene Kaffee in den Einfülltrichter (max. 2 gestrichene Dosierlöffel).
  - i** Durch die Menge des gemahlene Kaffees steuern Sie die Intensität und das Aroma der Kaffeespezialität gemäß Ihren ganz persönlichen Genusspräferenzen.
  - Schließen Sie die Abdeckung.
  - Tippen Sie auf »Weiter«.
- Die voreingestellte Wassermenge des Espressos fließt in die Tasse.

## Heißwasser

Die Z10 bietet Ihnen die Möglichkeit, verschiedene Varianten von Heißwasser zuzubereiten:

- »Heißwasser«
- »Heißwasser für Grüntee«

### ⚠ VORSICHT

Verbrühungsgefahr durch heiße Wasserspritzer.

- Vermeiden Sie direkten Hautkontakt.

### Beispiel: Heißwasser



- Stellen Sie eine Tasse unter den Kombiauslauf.



- Tippen Sie auf »Heißwasser« (auf Seite ○○○○●).
- Die voreingestellte Wassermenge fließt in die Tasse.

## Produkteinstellungen anpassen

Tippen Sie **ca. 2 Sekunden** auf ein Produkt und danach auf , um zu den Einstellmöglichkeiten zu gelangen:

- »Produkteinstellungen«: Nehmen Sie individuelle Einstellungen wie Kaffeestärke, Wassermenge etc. vor.
- »Produktname«: Ändern Sie den Namen des Produkts.
- »Dauerhafte Vorauswahl«: Nehmen Sie eine dauerhafte Vorauswahl (»Gemahlener Kaffee«  oder »Doppelprodukt« ) vor.
- »Produktposition«
  - »Produkt ersetzen«: Ersetzen Sie ein Produkt mit einem beliebigen Produkt aus dem Rondell.
  - »Position tauschen«: Tauschen Sie die Position zweier Produkte.
  - »Produkt hinzufügen«: Fügen Sie ein Produkt hinzu. Die nachfolgenden Produkte rücken um eine Position nach hinten.
  - »Produkt entfernen«: Entfernen Sie ein Produkt. Die nachfolgenden Produkte rücken um eine Position nach vorne.

**Beispiel:** So ändern Sie die Kaffeestärke von einem Kaffee.

- Tippen Sie **ca. 2 Sekunden** auf »Kaffee«.
- Tippen Sie auf .
- Tippen Sie auf »Produkteinstellungen«.

**i** Abhängig vom ausgewählten Produkt ergeben sich ggf. unterschiedliche Einstellmöglichkeiten, die in Form von Symbolen auf Ihrem Display abgebildet werden.

- Tippen Sie auf das Kaffeebohnen-Symbol.
- Streichen Sie über die Kaffeebohnen, um die Einstellung der Kaffeestärke zu ändern.
- Tippen Sie auf »Speichern«.
- Tippen Sie auf »Zurück«, um zum Startbildschirm zu gelangen.

## 5 Täglicher Betrieb

### Gerät ein- und ausschalten

- Stellen Sie ein Gefäß unter den Kombiauslauf.



- Drücken Sie die Taste Ein/Aus .  
»Gerät spült«  
Ihre Z10 ist ein- bzw. ausgeschaltet.

- i** Beim Ausschalten wird das System nur dann gespült, wenn eine Kaffeespezialität zubereitet wurde.
- i** Wurde vor dem Ausschalten Milch zubereitet, werden Sie aufgefordert, eine Milchsystem-Reinigung durchzuführen (»Milchsystem-Reinigung«). Nach 30 Sekunden wird der Ausschaltvorgang automatisch fortgesetzt.

### Wassertank füllen

Die tägliche Pflege des Geräts und die Hygiene im Umgang mit Kaffee und Wasser sind entscheidend für ein konstant perfektes Kaffeeresultat in der Tasse. Wechseln Sie deshalb **täglich** das Wasser.

#### VORSICHT

Milch, kohlenensäurehaltiges Mineralwasser oder andere Flüssigkeiten können den Wassertank oder das Gerät beschädigen.

- Füllen Sie ausschließlich frisches, kaltes Wasser in den Wassertank.
- Entfernen Sie den Wassertank und spülen Sie ihn mit kaltem Wasser aus.
- Füllen Sie den Wassertank mit frischem, kaltem Wasser und setzen Sie ihn wieder ein.



### Pflegemaßnahmen





Eine optimale Kaffeequalität ist von vielen Faktoren abhängig. Eine wichtige Voraussetzung ist die stete Pflege Ihrer Z10. Führen Sie folgende Maßnahmen durch:

Pflegemaßnahme	täglich	bei Bedarf	Anmerkung
Restwasserschale und Kaffeesatzbehälter leeren und mit warmem Wasser spülen (der Einsatz für die Restwasserschale, die Restwasserschale und der Kaffeesatzbehälter sind spülmaschinengeeignet)	▪		Leeren Sie den Kaffeesatzbehälter immer bei eingeschaltetem Gerät. Nur so wird der Kaffeesatzzähler wieder zurückgesetzt.
Milchsystem reinigen (bei starker Verschmutzung zusätzlich zerlegen und spülen)		▪	Siehe Kapitel 7 »Pflege – Milchsystem reinigen«. Wir empfehlen, das Milchsystem im Kombiauslauf einmal wöchentlich zu zerlegen und zu spülen (siehe Kapitel 7 »Pflege – Kombiauslauf zerlegen und spülen«).
Milchschlauch spülen	▪		
Wassertank spülen	▪		
Geräteoberfläche mit einem sauberen, weichen, feuchten Tuch (z. B. Mikrofaser) abwischen	▪		
Milchschlauch mit Anschlusssteil HP3 wechseln		ca. alle 3 Monate	
Auswechselbaren Milchauslauf CX3 wechseln		ca. alle 3 Monate	
Innenwände des Wassertanks mit einer Bürste reinigen		▪	
Ober- und Unterseite der Tassenplattform reinigen		▪	
Restwasserschale und Kaffeesatzbehälter gründlich reinigen		▪	

- i** Informationen zur Pflege Ihrer Z10 finden Sie auch im Bereich »Pflege«  im Programmpunkt »Pflege-Informationen«.





## 6 Geräteeinstellungen

Tippen Sie oben rechts auf  oder drücken Sie den Rotary Switch, um das Cockpit aufzurufen. Im Abschnitt »Geräteeinstellung«  können Sie folgende Einstellungen vornehmen:

Programmpunkt	Erläuterung
Seite  	
»Sprachauswahl«	Sprache einstellen Nutzen Sie J.O.E.®, Ihre App von JURA, um weitere Sprachen herunterzuladen.
»Wasserhärte«	Wasserhärte des verwendeten Wassers einstellen (1 °dH bis 30 °dH), um eine Verkalkung Ihres Geräts zu vermeiden
»Display-Helligkeit«	Displayhelligkeit ändern (in 10-Prozent-Schritten)
»Ausschalten nach«	Um Energie zu sparen ist die Ausschaltzeit ab Werk auf 30 Minuten eingestellt. Mögliche Einstellungen: Ausschalten nach 15 Minuten, 30 Minuten oder 1–9 Stunden nach der letzten Aktion am Gerät Verlängern Sie die Ausschaltzeit, nehmen Sie dadurch einen höheren Energieverbrauch in Kauf. Energieverbrauch der Z10 im ausgeschalteten Zustand: 0 Watt.
»Start-up world«	Definieren, ob die Auswahl der Genusswelt nach jedem Einschalten abgefragt werden soll
»Easy Mode«	Definieren, ob im »Easy Mode« der <b>Koffeingehalt</b> oder die <b>Kaffeestärke</b> eingestellt werden kann
»Quality Assistant«	Der Quality Assistant unterstützt Sie bei der Bedienung und Pflege Ihrer Z10 – für eine lange Lebensdauer und stets optimale Kaffeequalität (aktiv/inaktiv)
»Bedienhinweise«	Hinweise bezüglich der Verwendung des Schokoaufsatzes/Sirupaufsatzes einblenden (aktiv/inaktiv)
Seite  	
»Mit Milchkühler verbinden«	Ihre Z10 per Funk mit dem Milchkühler Cool Control verbinden oder die Verbindung wieder trennen
»Mit J.O.E. verbinden«	Die Z10 per Funk mit der App von JURA (J.O.E.®) verbinden oder die Verbindung wieder trennen (siehe Kapitel 3 »Vorbereiten und in Betrieb nehmen – Gerät mit J.O.E.® - Ihrer App von JURA - verbinden«)
»Einheiten«	Einheit der Wassermenge einstellen (ml oder oz)
»Werkseinstellungen«	Ihre Z10 auf Werkseinstellungen zurücksetzen (danach schaltet sich das Gerät aus)
»System leeren«	Das System leeren, um die Z10 beim Transport vor Frostschäden zu schützen (siehe Kapitel 10 »Transport und umweltgerechte Entsorgung – Transport / System leeren«)
»Zubereitungszähler«	Zubereitungszähler einsehen
»Pflegezähler«	Pflegezähler einsehen
»Version«	Software-Version einsehen

## 7 Pflege

### Grundsätzliches zur Pflege:

- Tippen Sie oben rechts auf  oder drücken Sie den Rotary Switch, um das Cockpit aufzurufen. Dieses besteht aus einem Abschnitt »Pflegestatus«  und einem Abschnitt »Geräteeinstellung« . Die Pflege Ihrer Z10 steuern Sie im Abschnitt .
- Das Cockpit stellt durchzuführende Pflegeprogramme in Form rot hinterlegter Meldungen dar. Tippen Sie auf die entsprechende Meldung, um direkt in das Pflegeprogramm einzusteigen. Kurz bevorstehende Pflegeprogramme signalisiert Ihre Z10 mit einer Balkenanzeige innerhalb der Meldung.
- Führen Sie das jeweilige Pflegeprogramm durch, sobald Sie dazu aufgefordert werden.



### Milchsystem reinigen

Damit das Milchsystem im Kombiauslauf einwandfrei funktioniert, müssen Sie es **täglich** reinigen, wenn Sie Milch zubereitet haben.

-  Der JURA-Milchsystem-Reiniger ist im Fachhandel erhältlich.
-  Verwenden Sie für die Milchsystem-Reinigung den im Lieferumfang enthaltenen Behälter.

**Voraussetzung:** Der Startbildschirm wird angezeigt.

- Tippen Sie oben rechts auf  oder drücken Sie den Rotary Switch, um das Cockpit aufzurufen.
- Tippen Sie auf »Milchsystem-Reinigung«.
- Tippen Sie auf »Starten«.
- Folgen Sie nun den Anweisungen im Display.

-  Benötigte Menge des Milchsystem-Reinigers: 1 Dosiereinheit.
-  Um den Milchschauch korrekt mit dem Behälter verbinden zu können, muss der Milchschauch mit einem Anschlussstück HP3 ausgestattet sein.

## Kombiauslauf zerlegen und spülen

Wenn zu wenig Schaum beim Aufschäumen von Milch entsteht oder Milch aus dem Kombiauslauf spritzt, kann dieser verschmutzt sein. Zerlegen und spülen Sie in diesem Fall den Kombiauslauf.

**i** Wir empfehlen, das Milchsystem im Kombiauslauf einmal wöchentlich zu zerlegen und zu spülen.

- Entfernen Sie den Milchschauch und spülen Sie ihn gründlich unter fließendem Wasser.

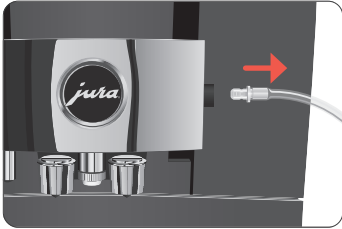

- Drücken Sie die Entriegelungen und nehmen Sie die Abdeckung des Kombiauslaufs nach oben ab.

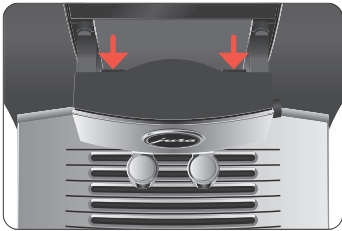

- Nehmen Sie das Milchsystem aus dem Kombiauslauf.

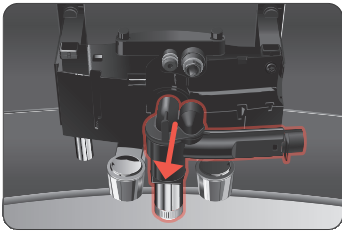

**i** Hebeln Sie das Milchsystem nicht am Milchschauchanschluss heraus. Entfernen Sie es in einer handfesten Bewegung, um etwaige Verkantungen zu vermeiden.

- Zerlegen Sie das Milchsystem in seine Einzelteile.

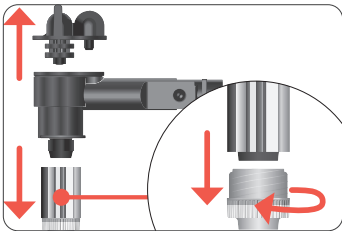

- Spülen Sie alle Teile unter fließendem Wasser. Bei stark eingetrockneten Milchrückständen legen Sie die Einzelteile zunächst in eine Lösung aus 250 ml Wasser und 1 Dosiereinheit JURA-Milchsystem-Reiniger ein. Spülen Sie die Einzelteile danach gründlich.

- Stecken Sie das Milchsystem wieder zusammen.

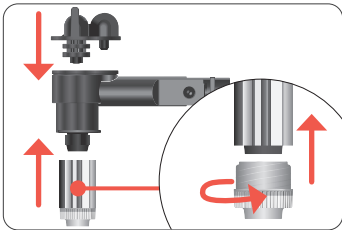

- Setzen Sie die zusammengesteckten Einzelteile wieder in den Kombiauslauf ein und drücken Sie sie fest.

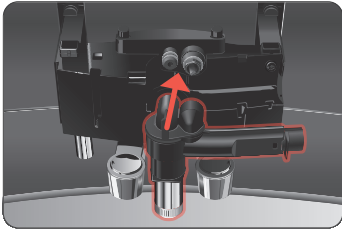

- Setzen Sie die Abdeckung des Kombiauslaufs auf. Vergewissern Sie sich, dass die Abdeckung des Kombiauslaufs richtig eingerastet ist.

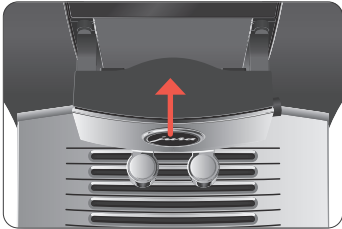

### Filter einsetzen/wechseln

Sobald die Filterpatrone erschöpft ist (abhängig von der eingestellten Wasserhärte), verlangt die Z10 einen Filterwechsel.

- i** Ihre Z10 muss nicht mehr entkalkt werden, wenn Sie die Filterpatrone CLARIS Smart+ verwenden.
- i** Filterpatronen CLARIS Smart+ sind im Fachhandel erhältlich.

**Voraussetzung:** Im Cockpit steht »Filterwechsel«.

- Tippen Sie oben rechts auf  oder drücken Sie den Rotary Switch, um das Cockpit aufzurufen.
- Tippen Sie auf »Filterwechsel«.
- Tippen Sie auf »Starten«.
- Folgen Sie nun den Anweisungen im Display.

### Gerät reinigen

Nach 180 Zubereitungen oder 80 Einschaltspülungen verlangt die Z10 eine Reinigung.

- i** Das Reinigungsprogramm dauert ca. 20 Minuten.
- i** Unterbrechen Sie das Reinigungsprogramm nicht. Die Reinigungsqualität wird dadurch beeinträchtigt.
- i** JURA-Reinigungstabletten sind im Fachhandel erhältlich.

**Voraussetzung:** Im Cockpit steht »Reinigung«.

- Füllen Sie den Wassertank.
- Tippen Sie oben rechts auf  oder drücken Sie den Rotary Switch, um das Cockpit aufzurufen.
- Tippen Sie auf »Reinigung«.
- Tippen Sie auf »Starten«.
- Folgen Sie nun den Anweisungen im Display.

- i** Sie benötigen 1 JURA-Reinigungstablette.

### Gerät entkalken

Die Z10 verkalkt gebrauchsbedingt und verlangt automatisch eine Entkalkung. Die Verkalkung hängt vom Härtegrad Ihres Wassers ab.

- i** Wenn Sie eine Filterpatrone CLARIS Smart+ verwenden, erscheint keine Aufforderung zum Entkalken.
- i** Das Entkalkungsprogramm dauert ca. 20 Minuten.
- i** JURA-Entkalkungstabletten sind im Fachhandel erhältlich.

**Voraussetzung:** Im Cockpit steht »Entkalkung«.

- Tippen Sie oben rechts auf  oder drücken Sie den Rotary Switch, um das Cockpit aufzurufen.
- Tippen Sie auf »Entkalkung«.
- Tippen Sie auf »Starten«.
- Folgen Sie nun den Anweisungen im Display.

- i** Sie benötigen 3 JURA-Entkalkungstabletten.
- i** Im Falle eines unvorhergesehenen Abbruchs des Entkalkungsvorgangs spülen Sie den Wassertank gründlich aus.

## Wassertank entkalken

Der Wassertank kann verkalken. Um eine einwandfreie Funktion zu gewährleisten, sollten Sie von Zeit zu Zeit den Wassertank entkalken.

- Entfernen Sie den Wassertank.
- Falls Sie eine Filterpatrone CLARIS Smart+ verwenden, entfernen Sie diese.
- Lösen Sie 3 JURA-Entkalkungstabletten im vollständig gefüllten Wassertank auf.
- Lassen Sie den Wassertank mit der Entkalkungslösung mehrere Stunden (z.B. über Nacht) stehen.
- Leeren Sie den Wassertank und spülen Sie ihn gründlich aus.
- Falls Sie eine Filterpatrone CLARIS Smart+ verwenden, setzen Sie diese wieder ein.
- Füllen Sie den Wassertank mit frischem, kaltem Wasser und setzen Sie ihn wieder ein.

## Bohnenbehälter reinigen

Kaffeebohnen können eine leichte Fettschicht aufweisen, die an den Wänden des Bohnenbehälters zurückbleibt. Diese Rückstände können das Kaffeeresultat negativ beeinflussen. Reinigen Sie deshalb von Zeit zu Zeit den Bohnenbehälter.

**Voraussetzung:** Im Display steht »Bohnenbehälter füllen«.

- Schalten Sie das Gerät mit der Taste Ein/Aus  $\odot$  aus.
- Entfernen Sie den Aromaschutzdeckel.
- Reinigen Sie den Bohnenbehälter mit einem trockenen, weichen Tuch.
- Füllen Sie Kaffeebohnen in den Bohnenbehälter und schließen Sie den Aromaschutzdeckel.

## 8 Meldungen im Display

### Meldungen auf dem Startbildschirm

Meldung	Ursache/Folge	Maßnahme
»Wassertank füllen«	Der Wassertank ist leer. Keine Zubereitung möglich.	▸ Füllen Sie den Wassertank (siehe Kapitel 5 »Täglicher Betrieb – Wassertank füllen«).
»Kaffeessatzbehälter leeren« / »Restwasserschale leeren«	Der Kaffeessatzbehälter ist voll. / Die Restwasserschale ist voll. Keine Zubereitung möglich.	▸ Leeren Sie den Kaffeessatzbehälter und die Restwasserschale (siehe Kapitel 5 »Täglicher Betrieb – Pflegemaßnahmen«).
»Restwasserschale fehlt«	Die Restwasserschale ist nicht richtig oder gar nicht eingesetzt. Keine Zubereitung möglich.	▸ Setzen Sie die Restwasserschale ein.
»Bohnenbehälter füllen«	Der Bohnenbehälter ist leer. Sie können keine Kaffeespezialitäten zubereiten; Heißwasser- oder Milchezubereitung ist möglich.	▸ Füllen Sie den Bohnenbehälter (siehe Kapitel 3 »Vorbereiten und in Betrieb nehmen – Bohnenbehälter füllen«).
»Zu wenig Pulver«	Es wurde zu wenig gemahlener Kaffee eingefüllt, die Z10 bricht den Vorgang ab.	▸ Füllen Sie bei der nächsten Zubereitung mehr gemahlener Kaffee ein (siehe Kapitel 4 »Zubereitung – Gemahlener Kaffee«).
»Auslauf fehlt«	Die Abdeckung des Kombiauslaufs ist nicht aufgesetzt.	▸ Setzen Sie die Abdeckung des Kombiauslaufs korrekt auf.

### Meldungen im Cockpit

Meldung	Ursache/Folge	Maßnahme
Das Filtersymbol  leuchtet rot. »Filterwechsel«	Die Filterpatrone ist verbraucht.	▸ Ersetzen Sie die Filterpatrone CLARIS Smart+ (siehe Kapitel 7 »Pflege – Filter einsetzen/wechseln«).
»Reinigung«	Die Z10 fordert eine Reinigung.	▸ Führen Sie die Reinigung durch (siehe Kapitel 7 »Pflege – Gerät reinigen«).
»Entkalkung«	Die Z10 fordert eine Entkalkung.	▸ Führen Sie eine Entkalkung durch (siehe Kapitel 7 »Pflege – Gerät entkalken«).
»Milchsystem-Reinigung«	Die Z10 fordert eine Milchsystem-Reinigung.	▸ Führen Sie eine Milchsystem-Reinigung durch (siehe Kapitel 7 »Pflege – Milchsystem reinigen«).

## 9 Störungen beheben

Problem	Ursache/Folge	Maßnahme
Es entsteht zu wenig Schaum beim Aufschäumen von Milch oder Milch spritzt aus dem Kombiauslauf.	Der Kombiauslauf ist verschmutzt.	<ul style="list-style-type: none"> <li>▸ Vergewissern Sie sich, dass die Abdeckung des Kombiauslaufs richtig aufgesetzt ist.</li> <li>▸ Reinigen Sie das Milchsystem im Kombiauslauf (siehe Kapitel 7 »Pflege – Milchsystem reinigen«).</li> <li>▸ Zerlegen und spülen Sie den Kombiauslauf (siehe Kapitel 7 »Pflege – Kombiauslauf zerlegen und spülen«).</li> </ul>
	Die Milch- und Milchschaumtemperatur ist zu hoch eingestellt.	<ul style="list-style-type: none"> <li>▸ Stellen Sie die Milch- und Milchschaumtemperatur des jeweiligen Produkts niedriger ein.</li> </ul>
Bei Kaffeespezialitäten mit eher feinerer Mahlgradeinstellung fließt der Kaffee nur tropfenweise.	Der gemahlene Kaffee ist zu fein gemahlen und verstopft das System.	<ul style="list-style-type: none"> <li>▸ Stellen Sie den Mahlgrad der entsprechenden Kaffeespezialität sofern möglich 1–2 Stufen gröber ein.</li> </ul>
Bei der Kaffeezubereitung fließt der Kaffee nur tropfenweise.	Der gemahlene Kaffee ist zu fein gemahlen und verstopft das System.	<ul style="list-style-type: none"> <li>▸ Verwenden Sie gröber gemahlene Kaffee (siehe Kapitel 4 »Zubereitung – Gemahlener Kaffee«).</li> </ul>
	Eventuell wurde die Wasserhärte nicht richtig eingestellt.	<ul style="list-style-type: none"> <li>▸ Führen Sie eine Entkalkung durch (siehe Kapitel 7 »Pflege – Gerät entkalken«).</li> </ul>
Hinter dem Kaffeesatzbehälter liegt trockenes Kaffeepulver.	Die verwendeten Kaffeebohnen führen zu einem überdurchschnittlichen Volumen an gemahlenem Kaffee.	<ul style="list-style-type: none"> <li>▸ Reduzieren Sie die Kaffeestärke oder stellen Sie den Mahlgrad feiner ein (siehe Kapitel 4 »Zubereitung – Produkteinstellungen anpassen«).</li> </ul>
»Wassertank füllen« wird trotz leerem Wassertank nicht angezeigt.	Der Wassertank ist stark verkalkt.	<ul style="list-style-type: none"> <li>▸ Entkalken Sie den Wassertank (siehe Kapitel 7 »Pflege – Wassertank entkalken«).</li> </ul>
Mahlwerk macht sehr laute Geräusche.	Im Mahlwerk befinden sich Fremdkörper.	<ul style="list-style-type: none"> <li>▸ Kontaktieren Sie den Kundendienst in Ihrem Land (siehe Kapitel »13 JURA-Kontakte / Rechtliche Hinweise«).</li> </ul>
»Error 2« oder »Error 5« wird angezeigt.	Wurde das Gerät längere Zeit Kälte ausgesetzt, kann aus Sicherheitsgründen das Aufheizen gesperrt sein.	<ul style="list-style-type: none"> <li>▸ Wärmen Sie das Gerät bei Zimmertemperatur auf.</li> </ul>
Andere »Error«-Meldungen werden angezeigt.	–	<ul style="list-style-type: none"> <li>▸ Schalten Sie die Z10 mit der Taste Ein/Aus <math>\odot</math> aus.</li> <li>▸ Kontaktieren Sie den Kundendienst in Ihrem Land (siehe Kapitel »13 JURA-Kontakte / Rechtliche Hinweise«).</li> </ul>
Es kommt wenig bzw. kein Dampf aus dem Kombiauslauf. Das Pumpgeräusch ist sehr leise.	Das Anschlussstück des Milchsystems im Kombiauslauf kann verstopft sein durch Milchrückstände oder Kalksplitter, die sich während des Entkalkens gelöst haben.	<ul style="list-style-type: none"> <li>▸ Drücken Sie die Entriegelungen und nehmen Sie die Abdeckung des Kombiauslaufs nach oben ab.</li> <li>▸ Nehmen Sie das Milchsystem aus dem Kombiauslauf.</li> <li>▸ Schrauben Sie das schwarze Anschlussstück ab mithilfe der Sechskantöffnung am Dosierlöffel für gemahlene Kaffee.</li> <li>▸ Reinigen Sie das Anschlussstück gründlich.</li> <li>▸ Schrauben Sie das Anschlussstück mit der Hand an.</li> <li>▸ Ziehen Sie es mit der Sechskantöffnung am Dosierlöffel vorsichtig mit maximal einer Viertelumdrehung fest.</li> </ul>

**i** Konnten die Störungen nicht behoben werden, kontaktieren Sie den Kundendienst in Ihrem Land (siehe Kapitel »13 JURA-Kontakte / Rechtliche Hinweise«).

## 10 Transport und umweltgerechte Entsorgung

### Transport / System leeren



Bewahren Sie die Verpackung der Z10 auf. Sie dient zum Schutz beim Transport.

Um die Z10 beim Transport vor Frost zu schützen, muss das System geleert werden.

**Voraussetzung:** Der Startbildschirm wird angezeigt.

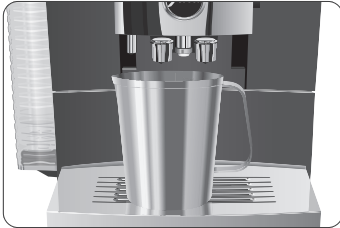
- Entfernen Sie den Milchschauch aus dem Kombiauslauf.
- Stellen Sie ein Gefäß unter den Kombiauslauf.



- Tippen Sie oben rechts auf  oder drücken Sie den Rotary Switch, um das Cockpit aufzurufen.
  - Tippen Sie auf das Symbol »Geräteeinstellung« .
  - Tippen Sie oben rechts auf »1/2«, um die zweite Seite der Einstellungen aufzurufen.
  - Tippen Sie auf »System leeren«.
  - Entfernen Sie den Wassertank und leeren Sie ihn.
  - Tippen Sie auf »Weiter«.
- Es strömt so lange Dampf aus dem Kombiauslauf und aus der Heißwasserdüse, bis das System leer ist.  
Ihre Z10 ist ausgeschaltet.



### Entsorgung

Bitte entsorgen Sie Altgeräte umweltgerecht.



Altgeräte enthalten wertvolle recyclingfähige Materialien, die einer Verwertung zugeführt werden sollten. Entsorgen Sie Altgeräte deshalb über geeignete Sammelsysteme.

## 11 Technische Daten

Spannung	220–240 V ~, 50 Hz
Leistung	1450 W
Konformitätszeichen	 
Pumpendruck	statisch max. 15 bar
Fassungsvermögen Wassertank	2,4 l
Fassungsvermögen Bohnenbehälter	280 g
Fassungsvermögen Kaffeesatzbehälter	max. 20 Portionen
Kabellänge	ca. 1,1 m
Gewicht	12,3 kg
Maße (B × H × T)	32 × 36,3 × 47 cm
Milchsystem mit Anschlussstück	HP3
Auswechselbarer Milchauslauf	CX3
Filterpatrone CLARIS Smart+ (RFID-Technologie)	Frequenzband 13,56 MHz Max. Sendeleistung < 1 mW
JURA Wi-Fi Connect (Wi-Fi-Verbindung)	Frequenzband 2,4 GHz Max. Sendeleistung < 100 mW
JURA Type	778

Hinweis für Prüfer (Wiederholungsprüfung nach DIN VDE 0701-0702): Der zentrale Erdungspunkt (ZEP) befindet sich an der Rückseite des Geräts, in unmittelbarer Nähe des Netzkabelanschlusses.

## 12 Index

- A**
- Adressen 24
  - Americano 14
  - Aromaschutzdeckel
    - Bohnenbehälter mit Aromaschutzdeckel 3
  - Aufstellen
    - Gerät aufstellen 6
  - Auslauf
    - Heißwasserauslauf 3
    - Höhen- und breitenverstellbarer Kombiauslauf 3
  - Ausschalten 16
  - Auswechselbarer Milchauslauf 22
- B**
- Beschädigungen
    - Beschädigungen vermeiden 5
    - Umgang mit Beschädigungen 4
  - Bestimmungsgemäße Verwendung 4
  - Bohnenbehälter
    - Bohnenbehälter mit Aromaschutzdeckel 3
    - Füllen 6
    - Reinigen 20
- C**
- Cappuccino 13
  - Cockpit 8, 17
  - Cold Brew 12
- D**
- Display
    - Cockpit 8
    - Touchdisplay 3
  - Display, Meldungen 20
  - Dosierlöffel für gemahlene Kaffee 3
- E**
- Einschalten 16
  - Entkalken
    - Gerät 19
    - Wassertank 20
  - Entsorgung 22
  - Erdungspunkt 22
  - Erste Inbetriebnahme 6
  - Espresso 11
  - Espresso doppio 14
  - Espresso macchiato 13
  - EU-Konformitätserklärung 24
- F**
- Fehler
    - Störungen beheben 21
  - Filter
    - Einsetzen 19
    - Wechseln 19
  - Filterpatrone CLARIS Smart
    - Einsetzen 19
    - Wechseln 19
  - Filterummantelung 3
  - Flat White 11, 13
  - Füllen
    - Bohnenbehälter 6
    - Wassertank 16
  - Funkverbindung 9, 19, 22
- G**
- Gemahlener Kaffee 14
    - Dosierlöffel für gemahlene Kaffee 3
    - Pulverschacht für gemahlene Kaffee 3
  - Gerät
    - Aufstellen 6
    - Entkalken 19
    - Reinigen 19
  - Geräteeinstellungen 17
- H**
- Heißwasser 15
  - Heißwasserauslauf 3
  - Hotline 24
- I**
- Inbetriebnahme, Erste 6
- J**
- JURA
    - Kontakte 24
- K**
- Kaffee 11
  - Kaffeesatzbehälter 3
  - Kännchen Kaffee 14
  - Kinder 4
  - Kombiauslauf
    - Höhen- und breitenverstellbarer Kombiauslauf 3
    - Zerlegen und spülen 18
  - Konformitätserklärung 24
  - Kontakte 24
  - Kundendienst 24
- L**
- Latte macchiato 13
  - Long Black 14
  - Lungo 14
- M**
- Meldungen im Display 20
  - Milch
    - Milch anschließen 8
  - Milchkaffee 13
  - Milchsystem 22
    - Reinigen 17
    - Schokoauflauf 12
    - Sirupauflauf 3, 11
- N**
- Netzkabel 3
  - Nutzerkreis 4
- P**
- Pflege 17
  - Pflegemaßnahmen 16
  - Probleme
    - Störungen beheben 21
  - Produkteinstellungen
    - Anpassen 15
  - Produkteinstellungen anpassen 15
  - Pulverkaffee
    - Gemahlener Kaffee 14
  - Pulverschacht
    - Pulverschacht für gemahlene Kaffee 3
- R**
- Reinigen
    - Bohnenbehälter 20
    - Gerät 19
  - Restwasserschale 3
  - RFID 22
  - Rotary Switch 3
- S**
- Schokoauflauf 3, 12
  - Schokoschaum 12
  - Serviceschnittstelle 3
  - Sicherheitshinweise 4
  - Sirupauflauf 3, 11
  - Störungen beheben 21
  - Stromanschluss
    - Technische Daten 22
  - Symbolbeschreibung 4
  - System leeren 22

### 13 JURA-Kontakte / Rechtliche Hinweise

#### T

- Tassenplattform 3
- Taste
  - Taste Ein/Aus 3
- Technische Daten 22
  - Auswechselbarer Milchauslauf 22
  - Milchsystem 22
- Telefon 24
- Touchdisplay 3
- Transport 22

#### W

- Wasserhärte
  - Wasserhärte ermitteln 6
- Wassertank 3
  - Entkalken 20
  - Füllen 16
- WiFi 22
- Wi-Fi Connect 3, 9
- Wi-Fi-Verbindung 9

#### Z

- Zentraler Erdungspunkt 22
- Zubereitung 10, 13
  - Americano 14
  - Cappuccino 13
  - Cold Brew 12
  - Espresso 11
  - Espresso doppio 14
  - Espresso macchiato 13
  - Flat White 11, 13
  - Gemahlener Kaffee 14
  - Heißwasser 15
  - Kaffee 11
  - Kännchen Kaffee 14
  - Latte macchiato 13
  - Long Black 14
  - Lungo 14
  - Milchkaffee 13
  - Moccacino 12
  - Schokoschaum 12

## 13 JURA-Kontakte / Rechtliche Hinweise

JURA Elektroapparate AG  
Kaffeeweltstrasse 10  
CH-4626 Niederbuchsiten  
Tel. +41 (0)62 38 98 233

JURA Elektrogeräte Vertriebs-GmbH  
Postfach 99 01 44  
D-90268 Nürnberg  
Tel. +49 (0) 911 2525-0

- i** Weitere Kontaktdaten für Ihr Land finden Sie online unter [jura.com](http://jura.com).
- i** Benötigen Sie Unterstützung bei der Bedienung Ihres Gerätes, finden Sie Hilfe unter [jura.com/service](http://jura.com/service).
- i** Ihre Meinung ist uns wichtig! Nutzen Sie die Kontaktmöglichkeiten unter [jura.com](http://jura.com).

#### Richtlinien

Das Gerät entspricht den folgenden Richtlinien:

- 2014/35/EU – Niederspannungsrichtlinie
- 2014/30/EU – Elektromagnetische Verträglichkeit
- 2009/125/EG – Energierichtlinie
- 2011/65/EU – RoHS-Richtlinie
- 2014/53/EU – Funkgeräterichtlinie

Eine detaillierte EU-Konformitätserklärung für Ihre Z10 finden Sie unter [jura.com/conformity](http://jura.com/conformity).

#### Technische Änderungen

Technische Änderungen vorbehalten. Die in dieser Bedienungsanleitung verwendeten Illustrationen sind stilisiert und zeigen nicht die Originalfarben des Geräts. Ihre Z10 kann in Details abweichen.